

# Bedienungsanleitung

## **VIOLA** Kurbelradio

Portables FM/ Bluetooth®- Radio mit Dynamofunktion



**TechniSat**

## 1 Abbildungen



Bild 1



Bild 3

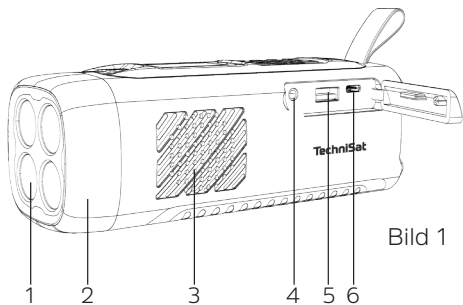

Bild 2

- 1 **LED Front-Taschenlampe**
- 2 **LED Leuchtring**
- 3 **Lautsprecher** (Mono)
- 4 **Kopfhörerbuchse** (3,5mm Klinke)
- 5 **DC-Ausgang USB-A Buchse** zur Stromversorgung eines externen USB Gerätes
- 6 **DC-Eingang USB-C Buchse** zur externen Stromversorgung
- 7 **LED Front-Taschenlampe An/Aus**
- 8 **Display**
- 9 **Teleskopantenne**
- 10 **Ein-/Aus Taste**
- 11 **Automatischer Sendesuchlauf** abwärts
- 12 **Automatischer Sendesuchlauf** aufwärts
- 13 **Moduswechsel FM** (UKW), **BT** (Bluetooth®)
- 14 **SOS-Taste**
- 15 **Funktionsschalter LED Leuchtring**
- 16 **Lautstärke+** (lauter)
- 17 **Lautstärke-** (leiser)
- 18 **ENTER-Taste**
- 19 **Solarpanel**
- 20 **Kurbel zur Energieerzeugung**

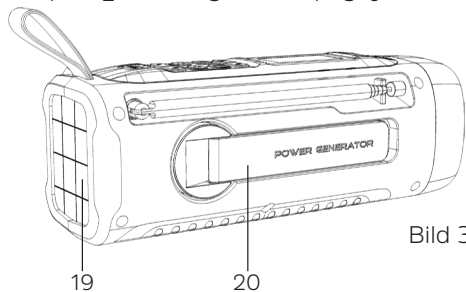
## 2 Inhaltsverzeichnis

<b>1 Abbildungen.....</b>	<b>2</b>
<b>2 Inhaltsverzeichnis .....</b>	<b>4</b>
<b>3 Sicherheitshinweise.....</b>	<b>6</b>
3.1 Die Zielgruppe dieser Bedienungsanleitung .....	7
3.2 Bestimmungsgemäßer Gebrauch.....	7
3.3 Sicherer Umgang mit dem VIOLA Kurbelradio .....	10
3.3.1 Rechtliche Hinweise.....	14
3.3.2 Servicehinweise.....	15
<b>4 Beschreibung des VIOLA Kurbelradios.....</b>	<b>16</b>
4.1 Der Lieferumfang.....	16
4.2 Die besonderen Eigenschaften des VIOLA Kurbelradios.....	16
4.2.1 Erste Inbetriebnahme.....	17
4.2.2 Lautstärke ändern.....	17
4.2.3 Empfangs - Modus .....	18
4.2.4 Lademöglichkeiten des internen Akkus.....	21
4.2.5 SOS Notruf Funktion.....	24
4.2.6 Taschenlampe .....	24
4.2.7 Leuchtring .....	24

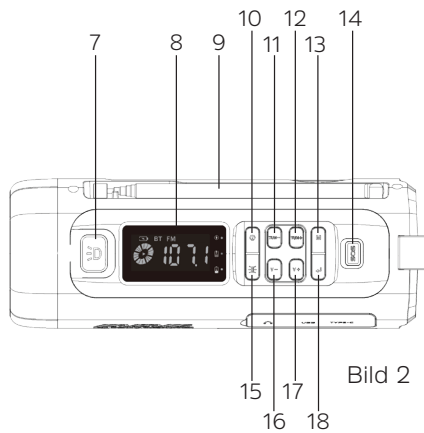
4.2.8 Powerbank Funktion.....	25
4.2.9 Kopfhörer benutzen.....	26
<b>5 Reinigen.....</b>	<b>27</b>
<b>6 Fehler beseitigen.....</b>	<b>28</b>
<b>7 Technische Daten / Herstellerhinweise.....</b>	<b>29</b>
<b>8 Warenzeichen.....</b>	<b>30</b>
<b>9 Entsorgung.....</b>	<b>30</b>
<b>10 Notizen.....</b>	<b>32</b>

### 3 Sicherheitshinweise

#### **Vorwort**

Sehr geehrte Kunden,  
vielen Dank, dass Sie sich für das VIOLA Kurbelradio von TechniSat entschieden haben.  
Die vorliegende Bedienungsanleitung soll Ihnen helfen, die Funktionen Ihres neuen Gerätes kennen zu lernen und optimal zu nutzen.

Sie hilft Ihnen beim bestimmungsgemäßen und sicheren Gebrauch des Gerätes.  
Sie richtet sich an jede Person, die das Radio aufstellt, anschließt, bedient, reinigt oder entsorgt. Bewahren Sie die Bedienungsanleitung für ein späteres Nachschlagen an einem sicheren Ort auf.

Eine Bedienungsanleitung in aktueller Form finden Sie auf der TechniSat Homepage [www.technisat.de](http://www.technisat.de).

Wir haben die Bedienungshinweise so verständlich wie möglich verfasst und so knapp wie nötig gehalten.

Wir wünschen Ihnen viel Freude mit Ihrem TechniSat VIOLA Kurbelradio  
Ihr TechniSat Team

### **3.1 Die Zielgruppe dieser Bedienungsanleitung**

Die Bedienungsanleitung richtet sich an jede Person, die das Gerät aufstellt, bedient, reinigt oder entsorgt.

### **3.2 Bestimmungsgemäßer Gebrauch**

Bei diesem Produkt handelt es sich um ein Gerät der Unterhaltungselektronik.

Das Gerät dient als

- Empfänger für FM Radiosignale
- Bluetooth®- Wiedergabegerät
- Taschenlampe
- zum Aufladen mobiler Endgeräte wie Smartphone oder Tablet mit einer Ladespannung von 5V und einem maximalen Ladestrom von 2A.

Jede andere Bedienung oder Nutzung des Gerätes gilt als nicht bestimmungsgemäß und kann zu Personen- oder Sachschäden führen.

Benutzen Sie das Gerät zu keinem anderen Zweck.

Das Gerät ist nur für den privaten und nicht für den kommerziellen Gebrauch bestimmt.

Wir setzen voraus, dass der Bediener des Gerätes allgemeine Kenntnisse im Umgang mit Geräten der Unterhaltungselektronik hat.

## In dieser Bedienungsanleitung:



Kennzeichnet einen Sicherheitshinweis, der bei Nichtbeachtung zu schweren Verletzungen oder zum Tod führen kann. Beachten Sie die folgenden Signalwörter:

**GEFAHR** - Schwere Verletzungen mit Todesfolge

**WARNUNG** - Schwere Verletzungen, eventuell mit Todesfolge

**ACHTUNG** - Verletzungen



Kennzeichnet einen Hinweis, den Sie zur Vermeidung von Gerätedefekten, Datenverlusten/-missbrauch oder ungewolltem Betrieb unbedingt beachten sollten. Des Weiteren beschreibt er weitere Funktionen zu Ihrem Gerät.



Warnung vor elektrischer Spannung. Befolgen Sie alle Sicherheitshinweise, um einen elektrischen Schlag zu vermeiden. Öffnen Sie niemals das Gerät.

## Auf dem Gerät:



Benutzung in Innenräumen - Geräte mit diesem Symbol sind nur für die Verwendung in Innenräumen geeignet.



Schutzklasse II - Elektrogeräte der Schutzklasse II sind Elektrogeräte die durchgehende doppelte und/oder verstärkte Isolierung besitzen und keine Anschlussmöglichkeiten für einen Schutzleiter haben. Das Gehäuse eines isolierstoffumschlossenen Elektrogerätes der Schutzklasse II kann teilweise oder vollständig die zusätzliche oder verstärkte Isolierung bilden.



Ihr Gerät trägt das CE-Zeichen und erfüllt alle erforderlichen EU-Normen.



Elektronische Geräte gehören nicht in den Hausmüll, sondern müssen - gemäß Richtlinie 2012/19/EU des Europäischen Parlaments und Rates vom 4. Juli 2012 über Elektro- und Elektronik-Altgeräte - fachgerecht entsorgt werden. Bitte geben Sie dieses Gerät am Ende seiner Verwendung zur Entsorgung an den dafür vorgesehenen öffentlichen Sammelstellen ab.



Batterien/Akkus können Giftstoffe enthalten, die die Gesundheit und die Umwelt schädigen. Batterien/Akkus unterliegen der europäischen Richtlinie 2013/56/EU. Batterien/Akkus dürfen nicht in den normalen Hausmüll gelangen, sondern müssen entnommen und getrennt vom Gerät entsorgt werden.



Beachten Sie alle Hinweise und Sicherheitshinweise in dieser Bedienungsanleitung. Heben Sie die Bedienungsanleitung für späteres Nachschlagen an einem sicheren Ort auf.

### 3.3 Sicherer Umgang mit dem VIOLA Kurbelradio

Bitte beachten Sie die nachfolgend aufgeführten Hinweise, um Sicherheitsrisiken zu minimieren, Beschädigungen am Gerät zu vermeiden, sowie einen Beitrag zum Umweltschutz zu leisten.

Lesen Sie bitte alle Sicherheitshinweise sorgfältig durch und bewahren Sie diese für spätere Fragen auf. Befolgen Sie immer alle Warnungen und Hinweise in dieser Bedienungsanleitung und auf der Rückseite des Gerätes.



#### **WARNUNG!**

Öffnen Sie niemals das Gerät!

Das Berühren Spannung führender Teile ist lebensgefährlich!



#### **WARNUNG!**

Erstickungsgefahr! Verpackung und deren Teile nicht Kindern überlassen.  
Erstickungsgefahr durch Folien und andere Verpackungsmaterialien.



Beachten Sie alle nachfolgenden Hinweise zur bestimmungsgemäßen Nutzung des Gerätes und um Geräterdefekten und Personenschäden vorzubeugen.

- Reparieren Sie das Gerät nicht selbst. Eine Reparatur darf nur von geschultem Fachpersonal durchgeführt werden. Wenden Sie sich an unsere Kundendienststellen.

- Das Gerät darf nur in den dafür angegebenen Umgebungsbedingungen betrieben werden.
- Setzen Sie das Gerät nicht Tropf- oder Spritzwasser aus. Ist Wasser in das Gerät gelangt, trennen Sie es vom Stromnetz und verständigen Sie den Service.
- Setzen Sie das Gerät nicht Heizquellen aus, die das Gerät zusätzlich zum normalen Gebrauch erwärmen.
- Bei auffälligem Gerätedefekt, Geruchs- oder Rauchentwicklung, erheblichen Fehlfunktionen, Beschädigungen an Gehäuse unverzüglich den Service verständigen.
- Das Gerät darf nur an die auf dem Gerät aufgedruckten Netzspannung betrieben werden. Versuchen Sie niemals, das Gerät mit einer anderen Spannung zu betreiben.
- Stellen Sie sicher, dass die Ladebuchse des Gerätes fest verschlossen ist, um das Gerät vor Feuchtigkeit und Nässe zu schützen.
- Da bei diesem Gerät die Trennung vom Stromnetz durch das Ziehen des Steckernetzteils/Netzsteckers erfolgt, ist es unbedingt notwendig, dass dieses/ dieser jederzeit leicht zugänglich ist.
- Sollten Sie das Gerät mit einem Netzteil an das Stromnetz anschließen, beachten Sie bitte, dass die Stromquelle (Steckdose) leicht zugänglich ist.

- Knicken oder quetschen Sie keine Kabelverbindungen.
- Wenn das Gerät Schäden aufweist, darf es nicht in Betrieb genommen werden.
- Es ist verboten Umbauten am Gerät vorzunehmen.
- Nehmen Sie das Gerät nicht in der Nähe von Badewannen, Duschen, Swimmingpools oder fließendem/spritzendem Wasser in Betrieb. Es besteht die Gefahr eines elektrischen Schlages und/oder Gerätedefekten.
- Fremdkörper, z.B. Nadeln, Münzen, etc., dürfen nicht in das Innere des Gerätes fallen. Die Anschlusskontakte nicht mit metallischen Gegenständen oder den Fingern berühren. Die Folge können Kurzschlüsse sein.
- Dieses Gerät ist nicht dafür bestimmt, durch Personen (einschließlich Kinder) mit eingeschränkten physischen, sensorischen oder geistigen Fähigkeiten oder mangels Erfahrung und/oder mangels Wissen benutzt zu werden, es sei denn, sie werden durch eine für ihre Sicherheit zuständige Person beaufsichtigt oder erhalten von ihr Anweisungen, wie das Gerät zu benutzen ist. Lassen Sie Kinder niemals unbeaufsichtigt dieses Gerät benutzen.



### **WARNUNG!**

Übermäßiger Schalldruck kann zu Schädigungen oder zum Verlust des Hörvermögens führen. Das Hören in unmittelbarer Nähe der Lautsprecher

mit erhöhter Lautstärke über einen längeren Zeitraum kann Schäden beim Nutzer verursachen. Prüfen Sie die Lautstärke mit ausreichendem Abstand zum Gerät. Stellen Sie die Lautstärke auf einen niedrigen Wert und erhöhen Sie die Lautstärke nur so viel, dass es für Sie noch als angenehm empfunden wird.



### **Hinweis zur Funkschnittstelle**

Das Gerät erzeugt ein elektromagnetisches Feld. Achten Sie auf Hinweise in Ihrer Umgebung, die das Betreiben von elektronischen Geräten verbieten oder einschränken. Dies kann z.B. in Krankenhäusern, an Tankstellen und Tankanlagen oder an Flughäfen der Fall sein. Sollten entsprechende Warnhinweise vorhanden sein, schalten Sie das Gerät umgehend aus. Die im Gerät enthaltenen Komponenten erzeugen elektromagnetische Energie und Magnetfelder. Diese können medizinische Geräte wie Herzschrittmacher oder Defibrillatoren beeinträchtigen. Halten Sie bitte daher einen sicheren und ausreichenden Abstand zwischen medizinischen Geräten und dem Radio ein. Wenn Sie einen Grund zur Annahme haben, dass das Radio eine Störung mit einem medizinischen Gerät verursacht, schalten Sie das Radio umgehend aus oder trennen es vom Strom.

### 3.3.1 Rechtliche Hinweise



Hiermit erklärt TechniSat, dass der Funkanlagentyp Viola Kurbelradio der Richtlinie 2014/53/EU entspricht. Der vollständige Text der EU-Konformitätserklärung ist unter der folgenden Internetadresse verfügbar:

<http://konf.tsat.de/?ID=30729>



TechniSat ist nicht für Produktschäden auf Grund von äußeren Einflüssen, Verschleiß oder unsachgemäßer Handhabung, unbefugter Instandsetzung, Modifikationen oder Unfällen haftbar.



Änderungen und Druckfehler vorbehalten. Stand 04/26.

Abschrift und Vervielfältigung nur mit Genehmigung des Herausgebers.

Die jeweils aktuelle Version der Anleitung erhalten Sie im PDF-Format im Downloadbereich der TechniSat-Homepage unter [www.technisat.de](http://www.technisat.de).



VIOLA Kurbelradio und TechniSat sind eingetragene Warenzeichen der:

#### **TechniSat Digital GmbH**

Julius-Saxler-Straße 3

D-54550 Daun

[www.technisat.de](http://www.technisat.de)

E-Mail: [info@technisat.de](mailto:info@technisat.de)

### 3.3.2 Servicehinweise



Dieses Produkt ist qualitätsgeprüft und mit der gesetzlichen Gewährleistungszeit von 24 Monaten ab Kaufdatum versehen. Bitte bewahren Sie den Rechnungsbeleg als Kaufnachweis auf. Bei Gewährleistungsansprüchen wenden Sie sich bitte an den Händler des Produktes.



Hinweis!

Für Fragen und Informationen oder wenn es mit diesem Gerät zu einem Problem kommt, ist unsere Technische Hotline:

Mo. - Fr. 8:00 - 17:00 unter Tel.:

03925/9220 1800 erreichbar.

Für eine eventuell erforderliche Einsendung des Gerätes verwenden Sie bitte ausschließlich folgende Anschrift:

TechniSat Digital GmbH

Service-Center

Nordstr. 4a

39418 Staßfurt

## **4 Beschreibung des VIOLA Kurbelradios**

### **4.1 Der Lieferumfang**

Bitte überprüfen sie vor Inbetriebnahme, ob der Lieferumfang vollständig ist:

- 1x VIOLA Kurbelradio
- 1x USB-C Ladekabel
- 1x Bedienungsanleitung

### **4.2 Die besonderen Eigenschaften des VIOLA Kurbelradios**

Das VIOLA Kurbelradio besteht aus einem FM(UKW) Radio sowie einem Bluetooth®-Empfänger zur Musikwiedergabe eines verbundenen Bluetooth® Gerätes.

Das Radio empfängt auf den Frequenzen UKW 87,5–108 MHz.

Das VIOLA Kurbelradio verfügt über eine integrierte LED Leuchte auf der Frontseite, sowie über ein seitliches LED Ringlicht.

Das Gerät verfügt über einen integrierten wiederaufladbaren Akku.

Mit der Generatorkurbel und/oder dem eingebauten Solarpanel kann der Akku des Gerätes unabhängig anderer Stromquellen geladen werden.

## 4.2.1 Erste Inbetriebnahme

Ziehen Sie die Antenne aus.

### Einschalten

Halten Sie die  Ein/Aus-Taste  gedrückt um das Gerät einzuschalten.  
Das Gerät startet.

### Ausschalten

> Um das Gerät auszuschalten, drücken Sie lange auf die  Ein/Aus-Taste.

## 4.2.2 Lautstärke ändern

Drücken Sie die Taste **V+** um die Lautstärke zu erhöhen.  
Drücken Sie die Taste **V-** um die Lautstärke zu verringern



Drücken Sie die **ENTER**-Taste, um das Radio Stumm zu schalten.  
Erneutes Drücken der **ENTER**-Taste hebt die Stummschaltung auf.

### 4.2.3 Empfangs - Modus

Wählen Sie einen gewünschten Empfangsmodus mit der Taste **M** (13) aus.

Sie können folgende Modi einstellen:

FM (UKW Radio), BT (Bluetooth®)

#### 4.2.3.1 UKW Radio Modus

Verwenden Sie diesen Modus, um analoge UKW Radiosender zu hören.

##### UKW Sendersuchlauf

- > Um einen vollständigen Sendersuchlauf durchzuführen, halten Sie die **ENTER**-Taste länger gedrückt. Das Gerät startet einen Suchlauf. Alle gefundenen Radiosender werden in der Favoritenliste gespeichert.

##### Aufrufen eines Favoriten-Senders

- > Halten Sie die **TUNE-** oder **TUNE+** Tasten kurz gedrückt, um einen gewünschten Favoritensender aus.

##### UKW Frequenz manuell einstellen

- > Drücken Sie die **TUNE-** oder **TUNE+** kurz, um die UKW Empfangsfrequenz zu ändern. Die Frequenz wird in 0,1 MHz Schritten verändert.

### 4.2.3.2 Bluetooth® Modus

Ein Bluetooth®-fähiges Gerät, wie z.B. ein Smartphone kann für die drahtlose Wiedergabe von Musik verwendet werden.

> Drücken Sie die Taste **M** so oft, bis BT im Display erscheint.



Die Suche nach sich in der Nähe befindlichen Bluetooth® Geräten wird durch ein blinkendes **[bt]** signalisiert.



Wurde das VIOLA Kurbelradio bereits einmal mit einem Gerät gekoppelt, welches sich in Reichweite befindet, wird die Verbindung automatisch hergestellt.

### Koppeln

Aktivieren Sie Bluetooth® an Ihrem Musik-Player, z. B. einem Smartphone oder Tablet.



Wie Sie Bluetooth® an Ihrem Musik-Player aktivieren, entnehmen Sie bitte der entsprechenden Bedienungsanleitung des Gerätes, welches Sie mit dem VIOLA Kurbelradio koppeln möchten.



Bitte beachten Sie, dass sich immer nur ein Gerät mit dem VIOLA Kurbelradio verbinden kann.



Beachten Sie, die maximale Bluetooth®-Reichweite von 10 Metern nicht zu überschreiten, um eine einwandfreie Wiedergabequalität zu gewährleisten.

- > Wählen Sie an Ihrem Musik-Player die Liste mit gefundenen Bluetooth®-Geräten.
- > Suchen Sie in der Liste den Eintrag **VIOLA Kurbelradio** und wählen Sie diesen aus. Sollten Sie zur Eingabe einer PIN aufgefordert werden, geben Sie "0000" (4x Null) ein.
- > Ist die Koppelung erfolgreich abgeschlossen, hört **[bt]** im Display des VIOLA Kurbelradio auf zu blinken.

### **Musik wiedergeben**

- > Wählen Sie an Ihrem Musik-Player einen Musiktitel aus, und geben Sie ihn wieder.
- > Der Ton wird nun über das VIOLA Kurbelradio wiedergegeben.



Mit Hilfe der TUNE- / TUNE+ Tasten können Sie die Wiedergabe an Ihrem Musik-Player steuern (nur mit kompatiblen Geräten).



Durch Drücken der **ENTER**-Taste können Sie die Wiedergabe pausieren. Ein erneuter Druck auf die **ENTER**-Taste setzt die Wiedergabe fort.

## 4.2.4 Lademöglichkeiten des internen Akkus

### 4.2.4.1 Solarmodul

Um das Radio aufzuladen, stellen Sie das Solarpanel des Radios direkt ins Sonnenlicht. Bei der Benutzung des Solar-Panels auf direkte Sonneneinstrahlung achten. Ist der Einstrahlwinkel optimal und genug Sonnenlicht vorhanden, leuchtet die Status-LED rot. Sie erlischt bei zu wenig Sonneneinstrahlung. Achten Sie darauf, dass kein Teil des Solarmoduls beschattet wird.

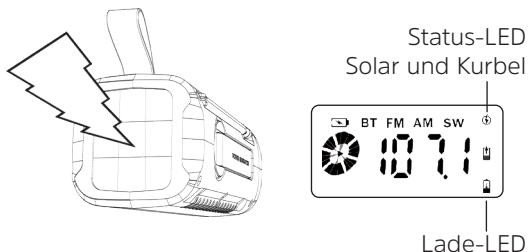

Wird der Akku geladen, blinkt die blaue Lade-LED.



Mit dem Solar-Panel kann die Laufzeit des Akkus verlängert werden. Eine komplette Aufladung des Akkus ist nur bedingt möglich.

#### 4.2.4.2 Handkurbel

Um das Radio aufzuladen, fahren Sie die Handkurbel aus und drehen Sie diese in eine beliebige Richtung. Für einen optimalen Ladevorgang drehen Sie die Kurbel mit 120 -150 Umdrehungen pro Minute (2 - 2,5 Mal pro Sekunde). Nach 1-minütigem Drehen kann das Radio etwa 3 Minuten lang betrieben werden.

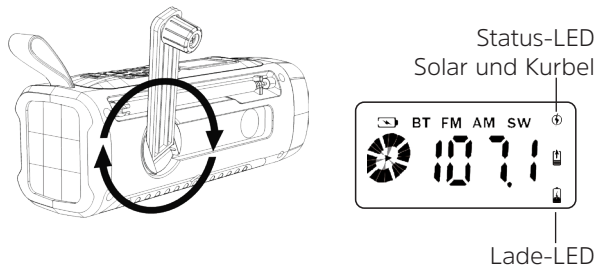

Wird die Kurbel ausreichend schnell gedreht, blinkt die blaue Lade-LED.

### 4.2.4.3 Externes USB Ladegerät

Schließen Sie ein externes USB Ladegerät an die USB-C Buchse des Gerätes an.  
(Bild 1 - Nr. 6)



Verwenden Sie ein USB Ladegerät mit einem Ladestrom von maximal 2A.

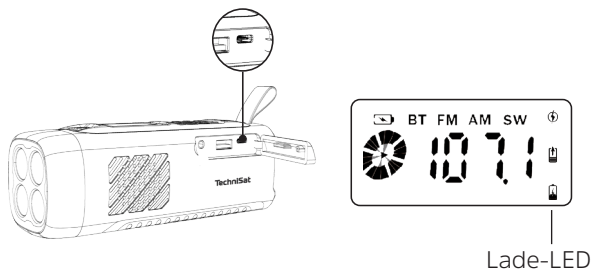

Die Aufladung des Akkus wird über die blaue Kontroll-LED signalisiert.

#### 4.2.5 SOS Notruf Funktion

Verwenden Sie diese Funktion in einem Notfall, um Personen in Ihrer Nähe zu alarmieren.

- > Zum Aktivieren drücken Sie lange auf die SOS-Taste des Radios. Das Radio lässt eine laute Sirene ertönen und ein Signallicht aufleuchten.



#### **WARNUNG! Die Sirene ist sehr laut!**

Längeres Hören aus nächster Nähe kann zu Gehörschäden führen. Versuchen Sie, das Radio in einiger Entfernung aufzustellen, wenn Sie die Notfunktion verwenden. Die Verwendung der Notfunktion entlädt die Batterie schnell.

#### 4.2.6 Taschenlampe

Zum Einschalten der Taschenlampe halten Sie die Taste  auf der Oberseite des Radios gedrückt, bis sich die vier LED's auf der Frontseite einschalten.

#### 4.2.7 Leuchtring

Zum Einschalten des Leuchtrings drücken Sie die  Taste.

#### 4.2.8 Powerbank Funktion

Das Gerät verfügt über einen USB-A Anschluss (Bild 1 - Nr. 5), über den ein externes Gerät geladen werden kann.

Verbinden Sie bitte das mitgelieferte USB-C Kabel mit dem USB-A Anschluss am VIOLA Kurbelradio und das andere Ende des USB-Kabels mit dem USB-C Anschluss des zu ladenden Gerätes.

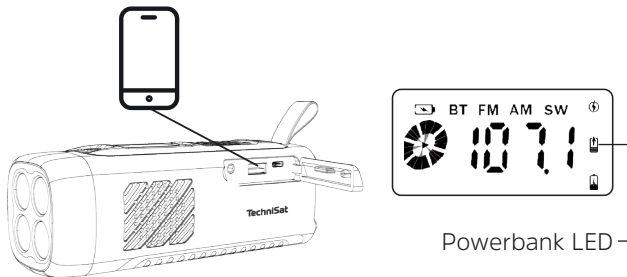

Die Powerbank LED leuchtet grün, sobald das Laden des externen Gerätes startet.

#### 4.2.9 Kopfhörer benutzen



#### **WARNUNG! Gehörschäden!**







Hören Sie Radio nicht mit großer Lautstärke über Kopfhörer. Dies kann zu bleibenden Gehörschäden führen. Regeln Sie vor der Verwendung von Kopfhörern die Gerätelautstärke auf minimale Lautstärke.



Verwenden Sie nur Kopfhörer mit 3,5 Millimeter Stereo-Klinkenstecker.

- > Stecken Sie den Stecker des Kopfhörers in die **Kopfhörerbuchse** auf der Seite des Gerätes. (Bild 1 - Nr. 4). Die Klangwiedergabe erfolgt jetzt ausschließlich über den Kopfhörer, der Lautsprecher ist stumm geschaltet.
- > Wenn Sie wieder über die Lautsprecher hören möchten, ziehen Sie den Stecker des Kopfhörers aus der Kopfhörerbuchse des Gerätes.

## 5 Reinigen

-  Um die Gefahr eines elektrischen Schlags zu vermeiden, dürfen Sie das Gerät nicht mit einem nassen Tuch oder unter fließendem Wasser reinigen. Vor der Reinigung den Netzstecker ziehen und Gerät ausschalten!
-  Sie dürfen keine Scheuerschwämme, Scheuerpulver und Lösungsmittel wie Alkohol oder Benzin verwenden.
-  Keine der folgenden Substanzen verwenden: Salzwasser, Insektenvernichtungsmittel, chlor- oder säurehaltige Lösungsmittel (Salmiak).
-  Reinigen Sie das Gehäuse mit einem weichen, mit Wasser angefeuchteten Tuch. Kein Spiritus, Verdünnungen usw. verwenden; sie könnten die Oberfläche des Gerätes beschädigen.
-  Das Display nur mit einem weichen Baumwolltuch reinigen. Baumwolltuch gegebenenfalls mit geringen Mengen nicht-alkalischer, verdünnter Seifenlauge auf Wasser- oder Alkoholbasis verwenden.
-  Mit dem Baumwolltuch sanft über die Oberfläche reiben.

## 6 Fehler beseitigen

Wenn das Gerät nicht wie vorgesehen funktioniert, überprüfen Sie es anhand der folgenden Tabelle.

<b>Symptom</b>	<b>Mögliche Ursache/Abhilfe</b>
Gerät lässt sich nicht einschalten.	Stellen Sie sicher, dass das Gerät aufgeladen ist. Verbinden Sie es dazu mindestens 30 Minuten mit einer USB Spannungsversorgung. Vergewissern Sie sich, dass der Netzadapter richtig mit der Steckdose und dem Radio verbunden ist.
Es ist kein Ton zu hören.	Erhöhen Sie die Lautstärke.
Display schaltet sich nicht ein.	Gerät vom Stromnetz trennen
Kein Signal oder Rauschen im Radio Modus	Ziehen Sie die Antenne ganz aus. Ändern Sie die Position der Antenne oder des Gerätes.

Wenn Sie die Störung auch nach den beschriebenen Überprüfungen nicht beheben können, nehmen Sie bitte Kontakt mit der technischen Hotline auf.

## 7 Technische Daten / Herstellerhinweise

Technische Änderungen und Irrtümer vorbehalten.

Empfangsweg	FM Radio Frequenzbereich 87,5-108 MHz
Bluetooth®	Version 5.4 / Reichweite ca. 8 m
Stromversorgung	DC 5 V / 2 A über externe USB-Stromversorgung
Akku	4500mAh Li-Ion, Ladestrom max. 2 A Ladezeit 4,5h bei 5V/2A Akkulaufzeit bis zu 30 Stunden im FM Modus (Lautsprecher, mittl. Lautstärke)
Solar Panel	Poly-Crystallin, Ladestrom ca. 50mA bei 5V
Generator	Ladestrom max. 350mA
Lautsprecher	Ausgangsleistung (RMS bei 10% THD) 2W/0db 1kHz an 4Ω
Gewicht	272 g
Abmessungen (BxHxT)	170 mm x 60 mm x 60 mm
Betriebstemperatur	(0°C) - (+45°C)
Lagertemperatur	(-20°C) - (+70°C)

## 8 Warenzeichen

Das Bluetooth®- Wortzeichen und die Logos sind eingetragene Warenzeichen der Bluetooth SIG, Inc. und jegliche Verwendung dieser Zeichen durch die TechniSat Digital GmbH erfolgt unter Lizenz. Die anderen Warenzeichen und Markennamen sind Eigentum der jeweiligen Inhaber.

## 9 Entsorgung

Die Verpackung Ihres Gerätes besteht ausschließlich aus wiederverwertbaren Materialien. Bitte führen Sie diese entsprechend sortiert wieder dem "Dualen System" zu. Dieses Produkt ist entsprechend der Richtlinie 2012/19/EU über Elektro- und Elektronik-Altgeräte (WEEE) gekennzeichnet und darf am Ende seiner Lebensdauer nicht über den normalen Haushaltsabfall entsorgt werden, sondern muss an einem Sammelpunkt für das Recycling von elektrischen und elektronischen Geräten abgegeben werden.



Das -Symbol auf dem Produkt, der Gebrauchsanleitung oder der Verpackung weist darauf hin.

Die Werkstoffe sind gemäß ihrer Kennzeichnung wiederverwertbar.

Mit der Wiederverwendung, der stofflichen Verwertung oder anderen Formen der Verwertung von Altgeräten leisten Sie einen wichtigen Beitrag zum Schutze unserer Umwelt.



Bitte erfragen Sie bei der Gemeindeverwaltung die zuständige Entsorgungsstelle. Achten Sie darauf, dass die leeren Batterien/Akkus sowie Elektronikschrott nicht in den Hausmüll gelangen, sondern sachgerecht entsorgt werden (Rücknahme durch den Fachhandel, Sondermüll).



Wichtiger Hinweis zur Entsorgung von Batterien/Akkus: Batterien/Akkus können Giftstoffe enthalten, die die Gesundheit und die Umwelt schädigen. Batterien/Akkus unterliegen der europäischen Richtlinie 2013/56/EU. Diese dürfen nicht mit dem normalen Hausmüll gelangen, sondern müssen getrennt vom Gerät entsorgt werden. Wir weisen Sie hiermit darauf hin, vor der Entsorgung des Gerätes alle personenbezogenen Daten, die auf dem Gerät gespeichert wurden, eigenverantwortlich zu löschen.

