

Bedienungsanleitung

STEREOMAN 2 -V2

Trendiger Stereo-Kopfhörer für kabellosen Musikgenuss in HiFi-Qualität



TechniSat

1 Inhaltsverzeichnis

1	Inhaltsverzeichnis	2
2	Lieferumfang / Abbildungen	3
3	Bitte zuerst lesen	4
3.1	Bestimmungsgemäßer Gebrauch	4
3.2	Herstellereklärung	5
3.3	Sicherheit	5
3.4	Entsorgung	6
3.5	Hinweise zum Akku	6
4	Betrieb	7
4.1	Ein- und Ausschalten	7
4.2	Bedienung	8
4.2.1	Sender	9
4.2.2	Kopfhörer (Empfänger)	
4.2.3	Laden der Akkus	9
4.2.4	Wichtige Hinweise	10
5	Fehlersuchhilfen	11
6	Spezifikationen	11

2 Lieferumfang / Abbildungen

Ladeschale (Sender)

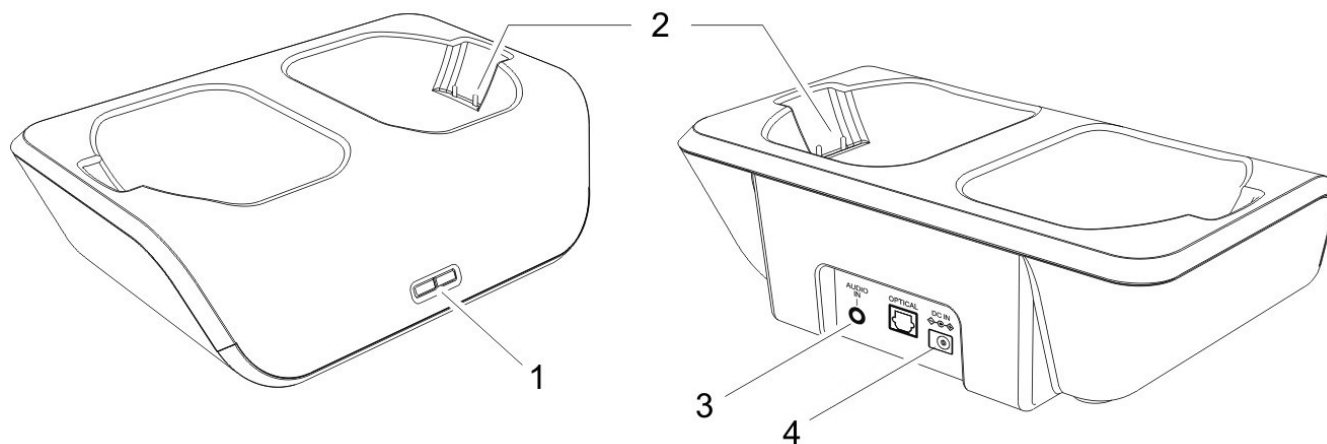

- 1 LED Power/Signal und Ladekontrolle
- 2 Ladekontakte
- 3 Audio Eingang (3,5mm Klinke oder Optisch S/PDIF)
- 4 Netzteilanschluss DC-IN

Kopfhörer (Empfänger)

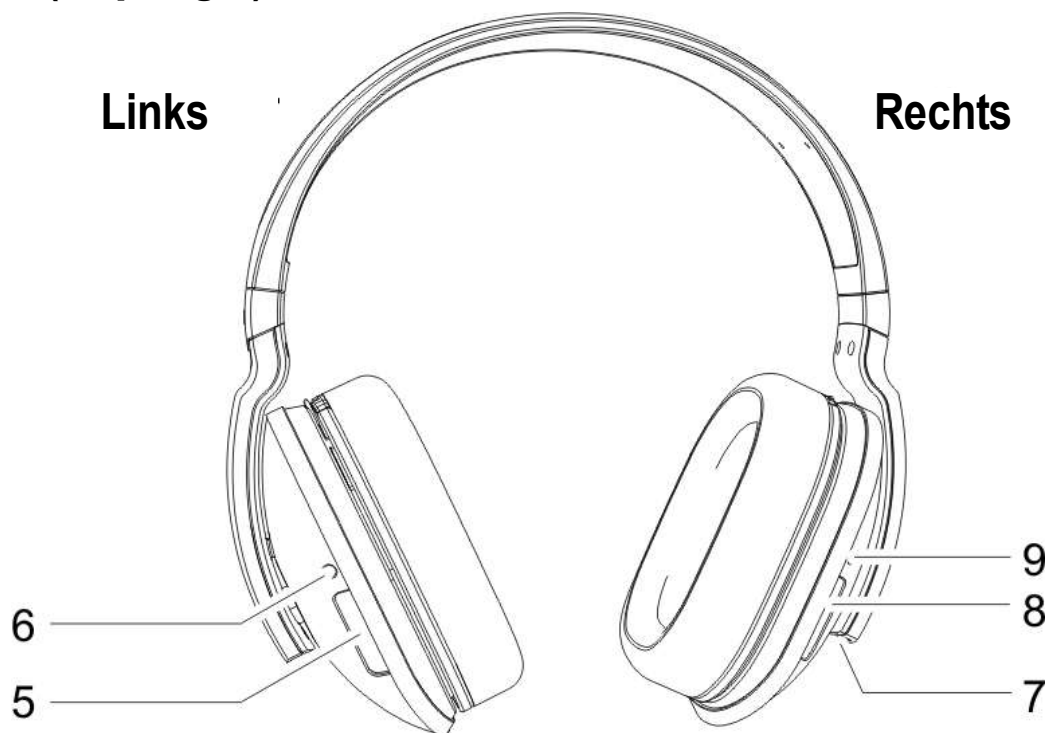

- 5 Lautstärke +/-
- 6 LED Verbindungsanzeige
- 7 Ladekontakte
- 8 Ein/Aus
- 9 LED Power-Kontrolle

Zubehör

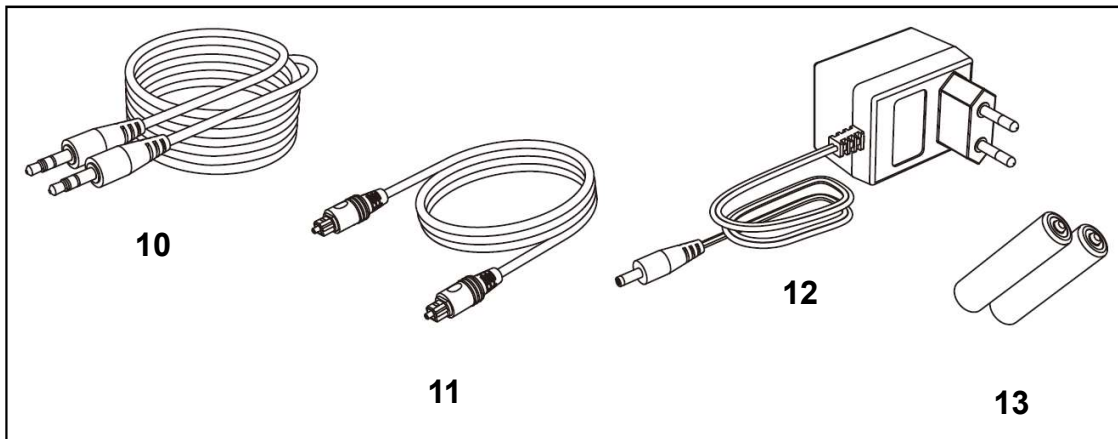

- 10** Audio-Kabel (3,5mm Klinkenkabel)
- 11** S/PDIF Kabel
- 12** Steckernetzteil
- 13** 2 NiMH-Akkus

3 Bitte zuerst lesen

Bevor Sie mit der Inbetriebnahme des Gerätes beginnen, überprüfen Sie zunächst die Lieferung auf Vollständigkeit.

- | | | |
|------------------------|--------------------------|-----------------------|
| 1 Ladeschale (Sender), | 1 Kopfhörer (Empfänger), | 1 Steckernetzteil, |
| 1 Klinken-Kabel, | 2 Akkus, | 1 Bedienungsanleitung |
| 1 Optisches Kabel | | |

3.1 Bestimmungsgemäßer Gebrauch

- Benutzen Sie dieses Gerät ausschliesslich in trockenen Räumen und nicht anders, als in der Bedienungsanleitung beschrieben.
- Lassen Sie das Gerät nicht auf den Boden oder andere harte Oberflächen fallen. Es könnte dadurch Schaden nehmen.
- Anschluss zum Laden des Akkus an Netzspannung 230 V / 50Hz (per mitgeliefertem Steckernetzgerät).
- Der Gebrauch ist im privaten und gewerblichen Bereich in trockener Umgebung gestattet.
- Jegliche andere Verwendung ist ausdrücklich ausgeschlossen.
- Das Gerät darf nur mit dem mitgelieferten Zubehör betrieben werden.

3.2 Herstellererklärung

Hiermit erklärt TechniSat, dass der Funkanlagentyp StereoMan 2 der Richtlinie 2014/53/EU entspricht. Der vollständige Text der EU-Konformitätserklärung ist unter der folgenden Internetadresse verfügbar:

<http://konf.tsat.de/?ID=23137>

3.3 Sicherheit

Zeichen und Symbole



Benutzung in Innenräumen - Geräte mit diesem Symbol sind nur für die Verwendung in Innenräumen geeignet.



Schutzklasse II - Elektrogeräte der Schutzklasse II sind Elektrogeräte die durchgehende doppelte und/oder verstärkte Isolierung besitzen und keine Anschlussmöglichkeiten für einen Schutzleiter haben. Das Gehäuse eines isolierstoffumschlossenen Elektrogerätes der Schutzklasse II kann teilweise oder vollständig die zusätzliche oder verstärkte Isolierung bilden.



Gleichstromsymbol. Diese Gerät wird mit Gleichstrom betrieben.



Wechselstromsymbol. Diese Gerät wird mit Wechselstrom betrieben.



Beachten Sie alle Hinweise und Sicherheitshinweise in dieser Bedienungsanleitung. Heben Sie die Bedienungsanleitung für späteres Nachschlagen an einem sicheren Ort auf. Geben Sie die Bedienungsanleitung bei Verkauf des Produktes an den Käufer weiter.



Energieeffizienzklasse des Steckernetzteils.

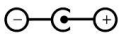

Polarität des Netzteilsteckers.

Zu Ihrem Schutz sollten Sie die Sicherheitsvorkehrungen sorgfältig durchlesen, bevor Sie Ihr neues Gerät in Betrieb nehmen. Verwahren Sie die Bedienungsanleitung für späteres Nachschlagen an einem Sicheren Ort auf. Geben Sie bei Verkauf des Gerätes die Bedienungsanleitung an den Käufer weiter. Der Hersteller übernimmt keine Haftung für Schäden, die durch unsachgemäße Handhabung und durch Nichteinhaltung der Sicherheitsvorkehrungen entstanden sind.



Öffnen Sie niemals das Gerät.
Sie dürfen das Gerät weder öffnen noch umbauen.



Bei unsachgemäßer Handhabung können die Akkus Schaden nehmen.
In extremen Fällen besteht Explosions- bzw. Brandgefahr.



Setzen Sie das Gerät nicht Tropf- oder Spritzwasser aus. Ist Wasser in das Gerät gelangt, schalten Sie es aus und verständigen Sie den Service.



Bei auffälligem Gerätedefekt, Geruchs- oder Rauchentwicklung, erheblichen Fehlfunktionen, Beschädigungen an Gehäuse sowie bei eingedrungener Flüssigkeit das Gerät ausschalten und den Service verständigen.



Das Gerät darf nur in gemäßigttem Klima betrieben werden.



Setzen Sie das Gerät niemals extremen Temperaturen aus. Sie sollten z.B: Heizquellen oder auch direkte Sonneneinstrahlung vermeiden.



Verwenden Sie ausschließlich das mitgelieferte Ladegerät.

3.4 Entsorgung

Die Verpackung Ihres Gerätes besteht ausschließlich aus wiederverwertbaren Materialien. Bitte führen Sie diese entsprechend sortiert wieder dem "Dualen System"  zu.

Dieses Produkt darf am Ende seiner Lebensdauer nicht über den normalen Haushaltsabfall entsorgt werden, sondern muss an einem Sammelpunkt für das Recycling von elektrischen und elektronischen Geräten abgegeben werden.

Das -Symbol auf dem Produkt, der Gebrauchsanleitung oder der Verpackung weist darauf hin.

Die Werkstoffe sind gemäß ihrer Kennzeichnung wiederverwertbar. Mit der Wiederverwendung, der stofflichen Verwertung oder anderen Formen der Verwertung von Altgeräten leisten Sie einen wichtigen Beitrag zum Schutze unserer Umwelt.

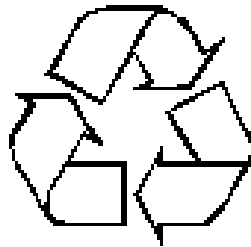

Bitte erfragen Sie bei der Gemeindeverwaltung die zuständige Entsorgungsstelle.

Achten Sie darauf, dass die Akkus sowie Elektronikschrott nicht in den Hausmüll gelangen, sondern sachgerecht entsorgt werden (Rücknahme durch den Fachhandel, Sondermüll). Batterien/Akkus sind vor der Entsorgung des Gerätes zu entnehmen und getrennt zu entsorgen.



3.5 Hinweise zum Akku

Der **StereoMan 2** wird mit wiederaufladbaren Akkus betrieben.

Vor der ersten Verwendung des Gerätes sollten Sie diese komplett aufladen. Gehen Sie dazu wie in Punkt 4.2.3 beschrieben vor.

4 Betrieb

4.1 Ein- und Ausschalten

Sender

- ⚠ Da bei diesem Gerät die Trennung vom Stromnetz durch das Ziehen des Steckernetzteils erfolgt, ist es unbedingt notwendig, dass dieses jederzeit leicht zugänglich ist.
- > Stecken Sie zunächst den DC-Stecker des Steckernetzteils in die DC-IN-Buchse des Senders (1).
 - > Stecken Sie anschließend das Steckernetzteil in eine Netzsteckdose (2) (230V/50Hz). Nun blinkt die rote Power/Signal-LED für ca. 5 Sekunden.
 - > Verbinden Sie den Sender nun durch eines der beiden mitgelieferten Audio-Kabel mit der Signal-Quelle (TV-Gerät, DVD-Player, MP3-Player usw.).
 - > Schalten Sie nun die Signal-Quelle ein. Sobald der Sender ein Audio-Signal erhält, schaltet er sich automatisch ein. Die rote LED leuchtet.

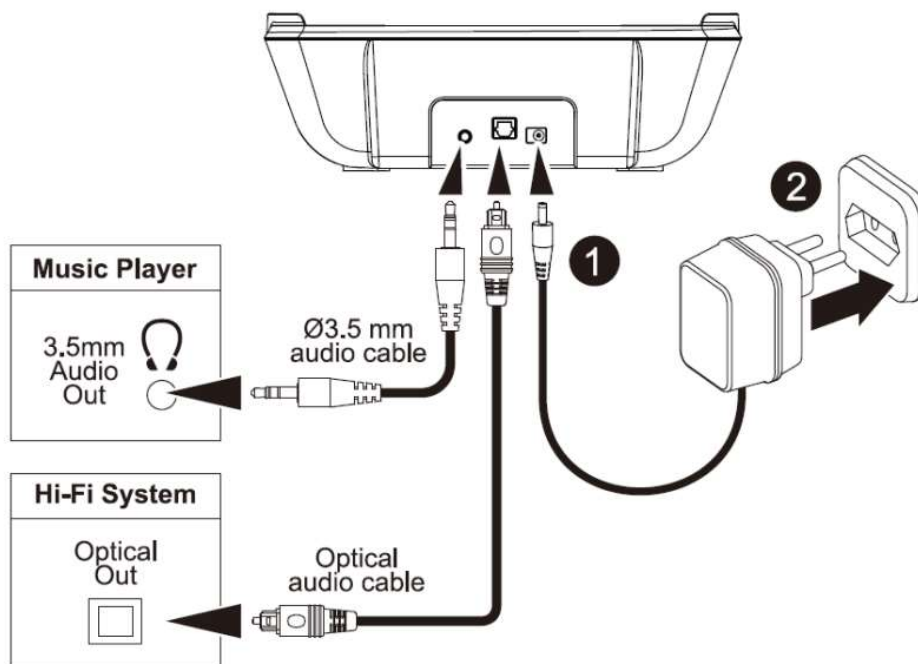

Hinweis: Sie können immer nur einen der Audio-Eingänge nutzen. Ist sowohl das Klinkenkabel als auch das Optische-Kabel verbunden, erfolgt die Audiowiedergabe nur über das Klinkenkabel. Um über das Optische-Kabel Ton zu empfangen, darf das Klinkenkabel nicht an der Basis des Senders eingesteckt sein.

Kopfhörer (Empfänger)

- > Zunächst müssen Sie die wiederaufladbaren Akkus in den Kopfhörer einsetzen.
- > Entfernen Sie dazu vorsichtig das Ohrpad, indem Sie vorsichtig die Rastnase drücken (1) und das Ohrpad dann nach vorne abheben (2).
- > Setzen Sie nun die beiliegenden Akkus in die dafür vorgesehenen Fächer ein. **Achten Sie dabei unbedingt auf die richtige Polung!**
- > Befestigen Sie das Ohrpad anschließend wieder am Kopfhörer. Stecken Sie hierzu zuerst die Rastnase in die untere Aussparung (!).

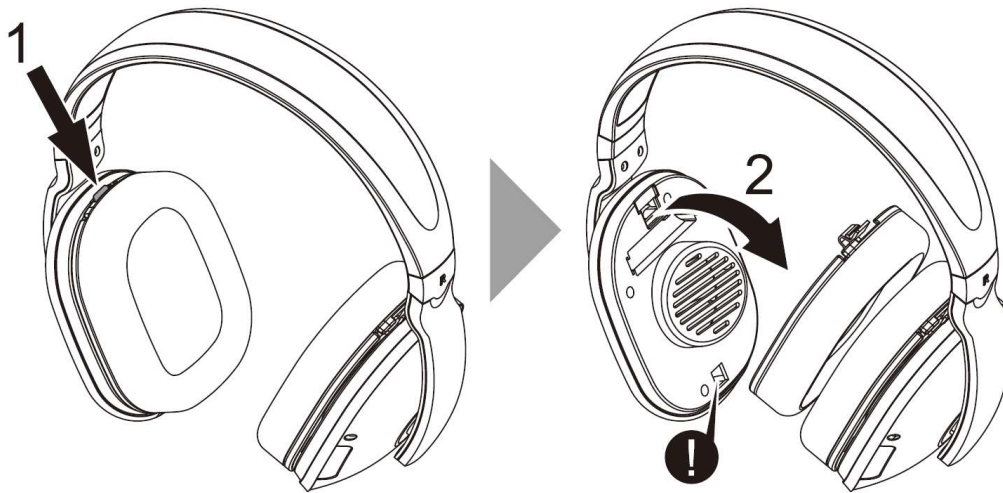

4.2 Bedienung

4.2.1 Sender

- > Schalten Sie die Audio-Quelle, mit der der Sender verbunden ist, ein. Die rote LED Power/Signal leuchtet, sobald ein Audio-Signal anliegt.

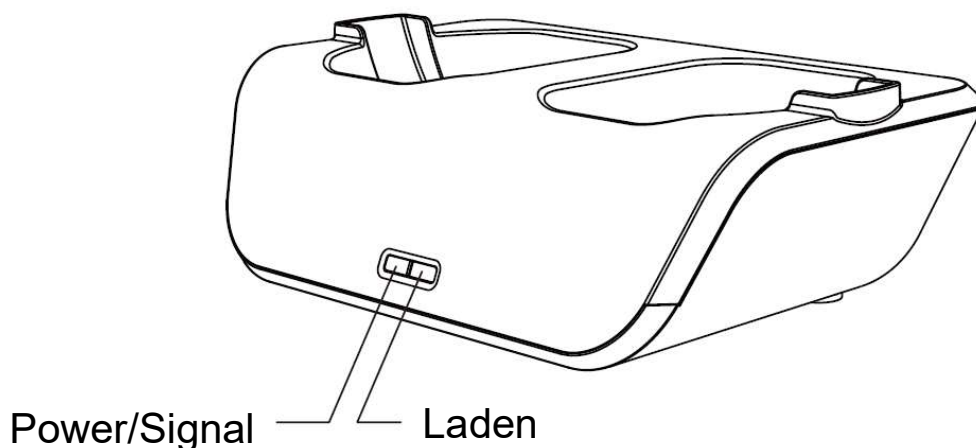

4.2.2 Kopfhörer (Empfänger)

- > Schalten Sie den Kopfhörer ein, indem Sie die EIN/AUS-Taste für ca. 1 Sekunde gedrückt halten. Die rote LED Power leuchtet. Sobald die Verbindung zwischen Sender und Empfänger hergestellt ist, leuchtet die grüne LED-Verbindungsanzeige.

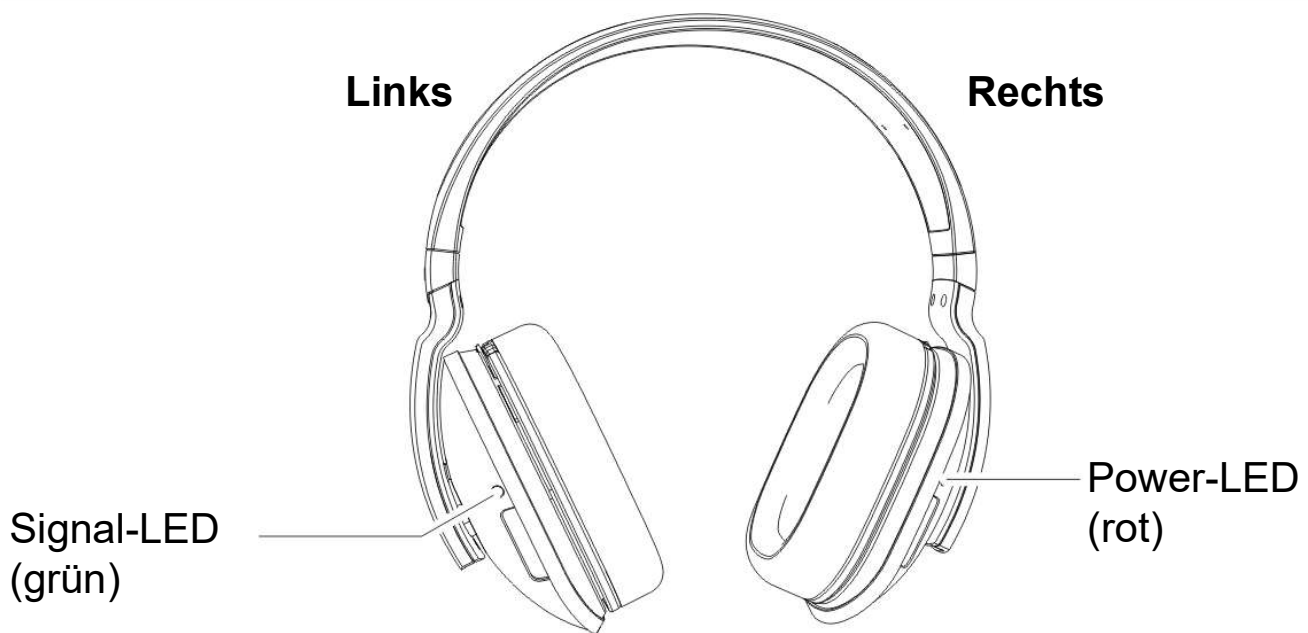

- > Setzen Sie den Kopfhörer auf und stellen Sie ihn möglichst komfortabel ein. Dazu können Sie die Ohrmuscheln aus dem Kopfbügel herausziehen.
- > Stellen Sie die gewünschte Lautstärke mit den Tasten Lautstärke +/- ein.
- i** Wenn es zu Verbindungsproblemen zwischen Sender und Empfänger kommt, wird der Kopfhörer automatisch stummgeschaltet. Die Signal-LED leuchtet nicht und das Gerät sucht automatisch den besten Empfangskanal.

4.2.3 Laden der Akkus

- > Schalten Sie den Kopfhörer durch Gedrückthalten der EIN/AUS-Taste für ca. 1 Sekunde aus.
- > Schieben Sie die Ohrmuscheln wieder zurück in den Kopfbügel.
- > Platzieren Sie den Kopfhörer so in der Ladeschale, dass sich die Ladekontakte des Kopfhörers (rechte Seite) und der Ladeschale berühren. Der Ladevorgang startet automatisch und die Lade-LED leuchtet grün auf. Wenn der Ladevorgang beendet ist, erlischt die Lade-LED.
- > Wenn der Kopfhörer nicht benutzt wird, stellen Sie ihn bitte in die Ladeschale zurück.

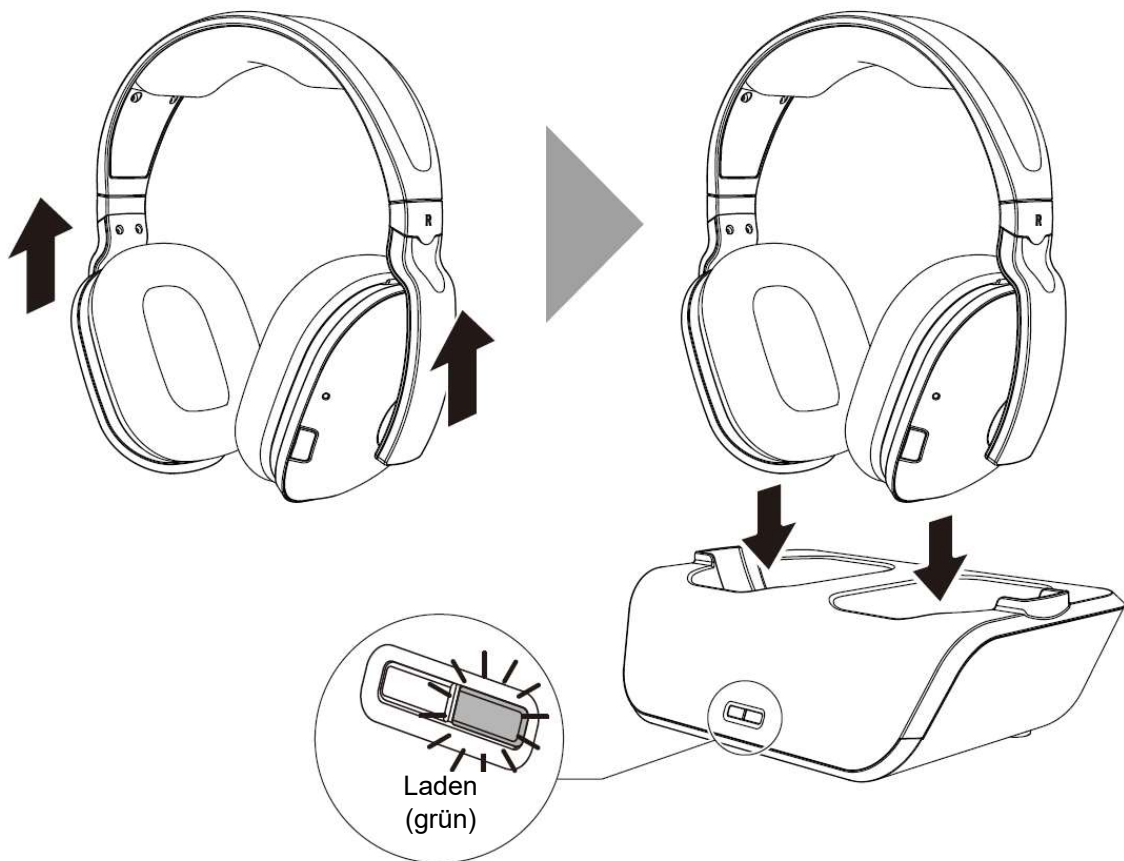



4.2.4 Wichtige Hinweise

- i** Zur Energieeinsparung wird der Sender automatisch abgeschaltet, wenn für ca. 3 Minuten kein Audio-Signal anliegt. Sobald wieder ein Audio-Signal zur Verfügung steht, schaltet sich der Sender automatisch ein. Schalten Sie dann bitte auch den Kopfhörer wieder ein.
- i** Der Kopfhörer wird ebenfalls automatisch abgeschaltet, wenn der Sender für ca. 3 Minuten kein Signal bereitstellt.
- i** Schalten Sie den Kopfhörer aus, während er geladen wird.
- i** Verwenden Sie die beiliegenden Akkus.
- i** Wenn der Kopfhörer nicht benutzt wird, schalten Sie ihn bitte aus.
- i** Um eine lange Lebensdauer der Akkus zu gewährleisten, laden Sie diese vor der ersten Inbetriebnahme für ca. 7 Stunden vollständig auf. Achten Sie auf die korrekte Positionierung der Ladekontakte des Kopfhörers in der Ladeschale. Diese müssen die Ladekontakte in der Ladeschale berühren.
- i** Der Sender darf nur mit dem beiliegenden Steckernetzteil betrieben werden.

Achtung!

- i** Versuchen Sie niemals herkömmliche Batterien aufzuladen!
- i** Setzen Sie die Akkus niemals Hitzequellen, wie direkter Sonneneinstrahlung, Feuer oder ähnlichem aus.

-
-  Verwenden Sie keinen anderen Akku-Typ oder nicht wiederaufladbare Batterien, um die mitgelieferten Akkus zu ersetzen.
 -  Das Hören mit hoher Lautstärke kann zu dauerhaften Schädigungen führen.

5 Fehlersuchhilfen

Kein Ton

- > Vergewissern Sie sich, dass das Steckernetzgerät mit einer Netzsteckdose und dem DC-Eingang des Senders verbunden ist.
- > Vergewissern Sie sich, dass der Kopfhörer eingeschaltet ist.
- > Eventuell ist der Ladezustand der Akkus zu gering. Laden Sie diese bitte vollständig auf.
- > Vergewissern Sie sich, dass das TV-Gerät oder die verbundene Audio-Quelle eingeschaltet ist.
- > Die Lautstärke-Einstellung des Kopfhörers ist zu gering.
- > Der Audio-Pegel der verbundenen Quelle ist zu gering. Erhöhen Sie den Pegel.

Störungen

- > Die Lautstärke sollte auf einen niedrigeren Wert eingestellt werden.
- > Die Entfernung zwischen dem Sender und dem Kopfhörer ist zu groß. Die Entfernung bitte verringern.
- > Der Eingangspegel der Audioquelle ist zu gering. Diesen bitte erhöhen.

6 Spezifikationen

Übertragungsart	Stereo
Übertragungsfrequenz	2,4GHz (Frequency Hopping Spread Spectrum (FHSS))
Sendefrequenz	2400 - 2483,5 Mhz
Sendeleistung	max. 10 dBm
Betriebsspannung	Sender: DC 5V/550mA Kopfhörer: 2 x wiederaufladbare NiMH-Akkus
Frequenzgang	30Hz - 20KHz
Klirrfaktor	0,5%
Signal-/Rausch-Verhältnis	75dB
Reichweite	bis zu 30 Meter

Technische Daten Netzteil

Hersteller	TechniSat Digital GmbH, Julius-Saxler-Straße 3, D-54550 Daun
Modellkennung	YLJXA-E050055
Eingangsspannung	AC 100 - 240 V
Eingangswechselstromfrequenz	50/60 Hz
Ausgangsspannung	DC 5,0 V
Ausgangsstrom	0,55 A
Ausgangsleistung	2,75 W
Durchschnittliche Effizienz im Betrieb	70,6 %
Leistungsaufnahme bei Nulllast	0,09 W

Dieses Produkt ist qualitätsgeprüft und mit der gesetzlichen Gewährleistungszeit von 24 Monaten ab Kaufdatum versehen. Bitte bewahren Sie den Rechnungsbeleg als Kaufnachweis auf.

Ihr Gerät trägt das CE-Zeichen und erfüllt alle erforderlichen EU-Normen.

Änderungen und Druckfehler vorbehalten. Stand 04/25.

Abschrift und Vervielfältigung nur mit Genehmigung des Herausgebers.

TechniSat ist eine eingetragene Marke der

TechniSat Digital GmbH
Postfach 560
54541 Daun
www.technisat.de
E-Mail: info@technisat.de

Technische Hotline

Mo. - Fr. 8:00 - 17:00
+49 (0) 3925/9220 1800

Achtung !

Sollte es mit diesem Gerät zu einem Problem kommen, wenden Sie sich bitte zunächst an unsere Technische Hotline. Für eine eventuell erforderliche Einsendung des Gerätes verwenden Sie bitte ausschließlich folgende Anschrift:

TechniSat Teledigital AG
Service-Center
Nordstr. 4a
39418 Staßfurt



20250401ORV3